

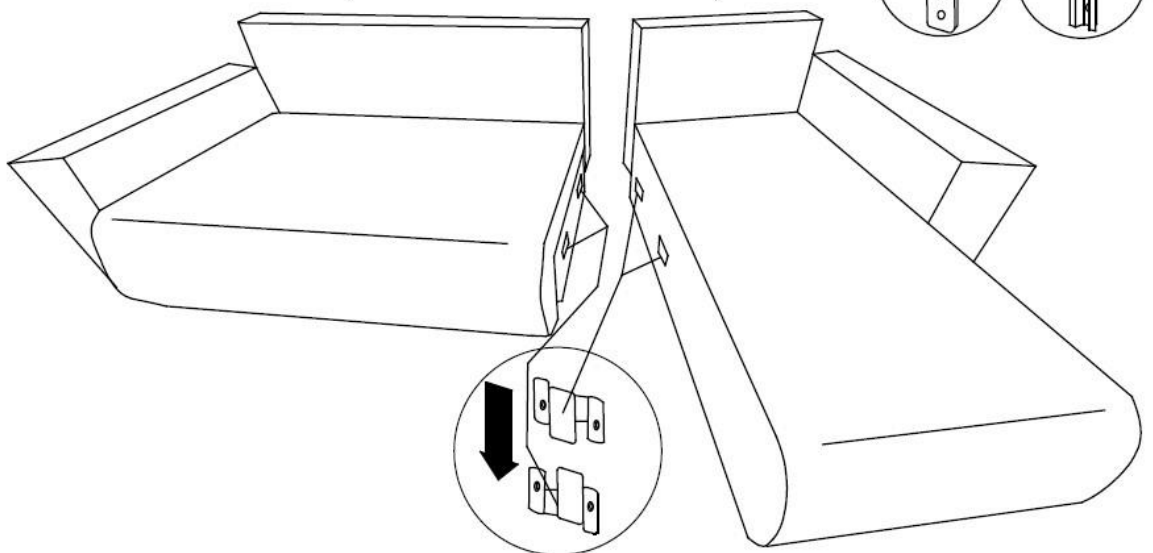

Instrukcija montažu  
Assembly instruction  
Aufbauanleitung  
Montážny návod  
Montážní návod

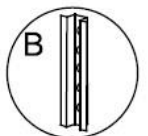

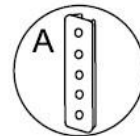
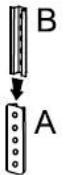
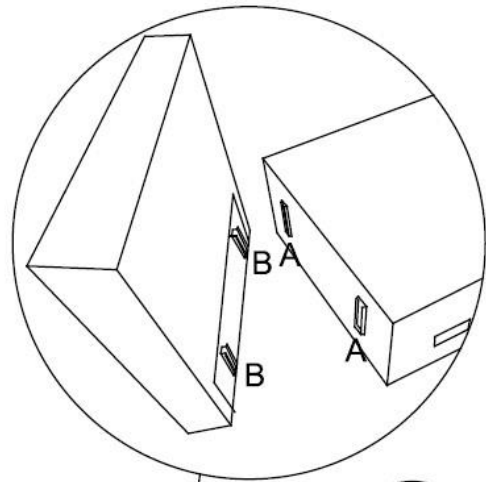
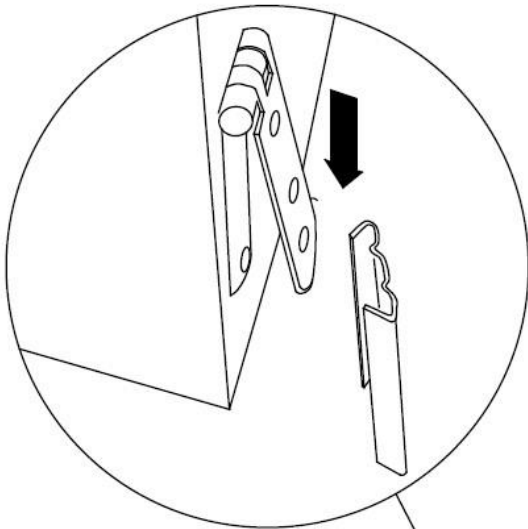
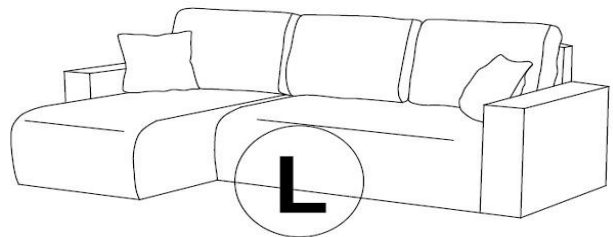
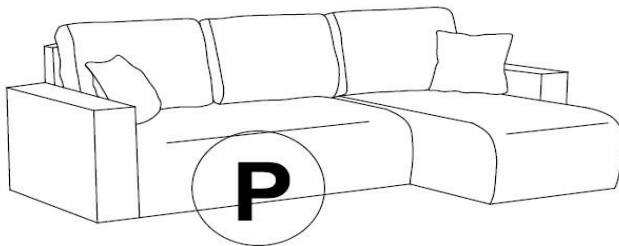
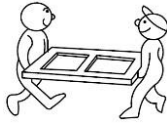
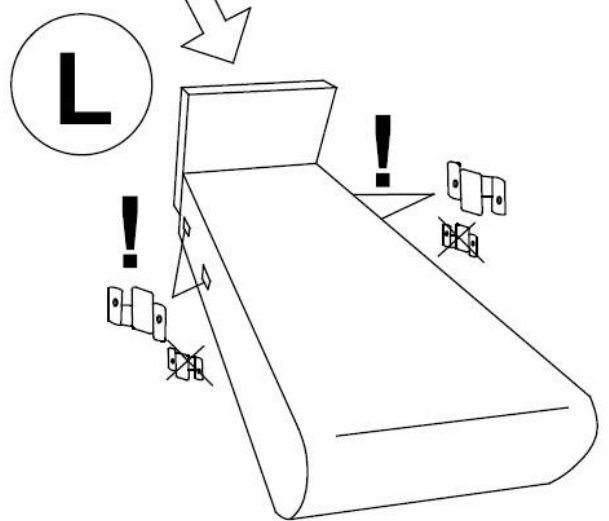
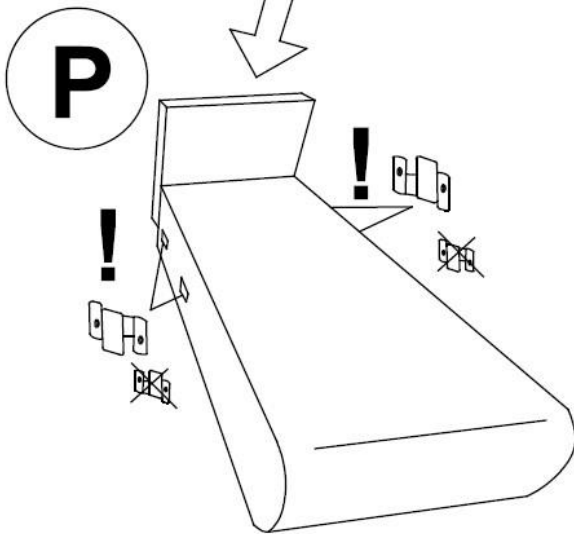
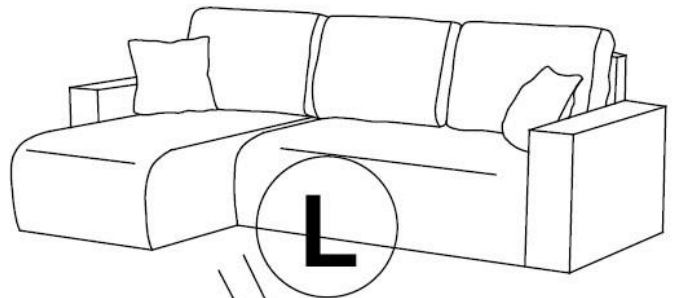
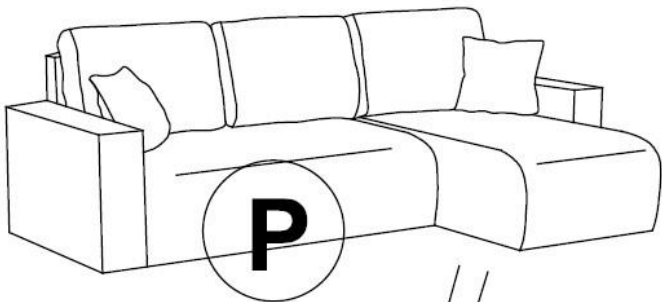
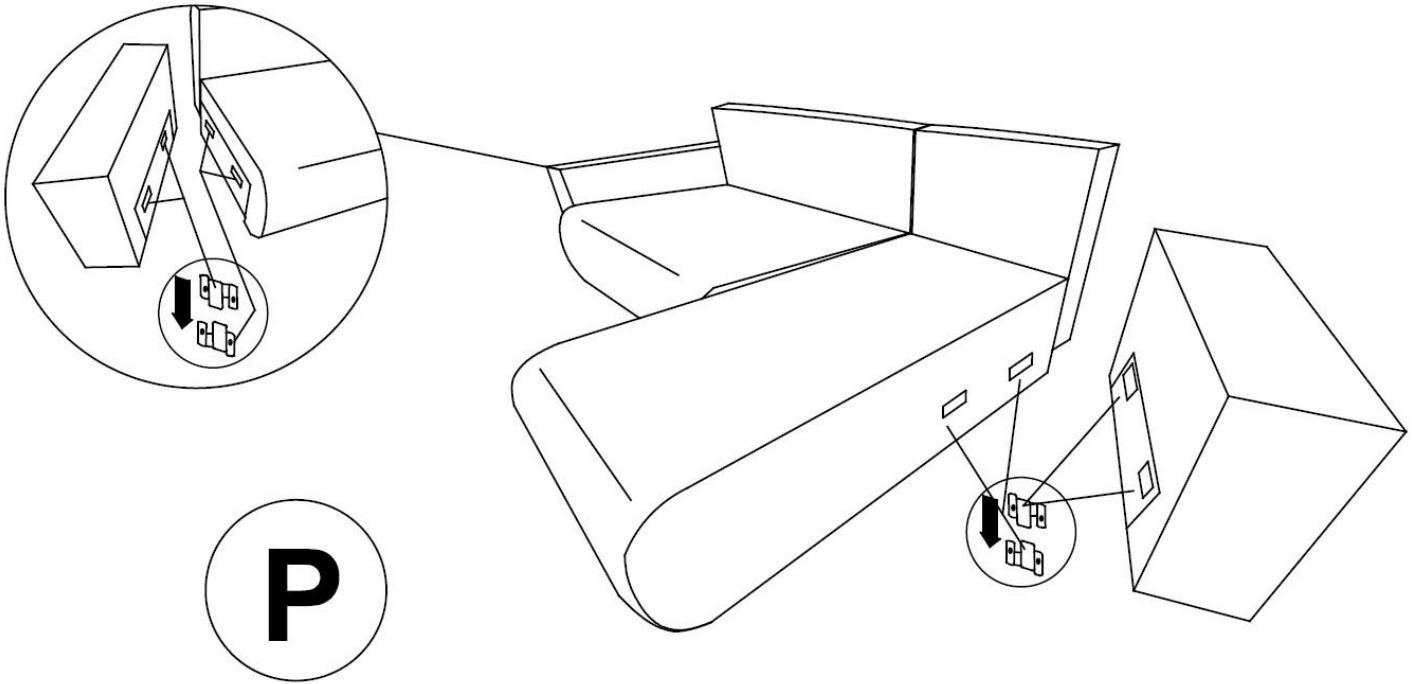

## Funkcja spania / sleeping function / Schlaffunktion

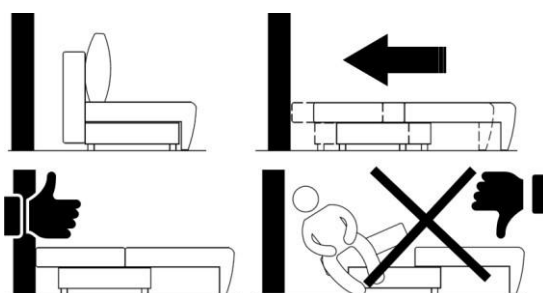

**(PL) OSTRZEŻENIE !** Korzystanie z funkcji spania jest możliwe tylko po ustawieniu sofy wzdłuż ściany. Po rozłożeniu funkcji spania należy dosunąć sofę do ściany, co uniemożliwia podniesienie się oparcia podczas korzystania z funkcji. **(EN) WARNING!** The sleeping function can only be used when the sofa is positioned along the wall. After unfolding the sleeping function, the sofa must be pushed against the wall, which prevents the backrest from lifting when using the function. **(DE) ACHTUNG!** Die Schlaffunktion kann nur genutzt werden, wenn das Sofa an der Wand steht. Nach dem Ausklappen der Schlaffunktion muss das Sofa gegen die Wand gedrückt werden, was ein Anheben der Rückenlehne bei Nutzung der Funktion verhindert.

**(CZ) VAROVÁNÍ!** Funkci spánku lze použít pouze tehdy, když je pohovka umístěna podél stěny. Po rozložení funkce spaní je třeba pohovku přitlačit ke stěně, což zabrání zvednutí opěradla při použití funkce. **(SK) POZOR!** Funkciu spánku je možné použiť len vtedy, keď je pohovka umiestnená pozdĺž steny. Po rozložení funkcie na spanie je potrebné pohovku pritlačiť k stene, čo bráni zdvihnutiu operadla pri používaní funkcie.

